

Offertenummer: 4850-5
Offerte datum: 21 november 2023
Projectnaam: Het Carré van Westergouwe
Projectnummer installateur: 213199
Bouwnummer: 02, 10, 15, 17, 32, 47
Sluitingsdatum: vrijdag 15 september 2023
Op deze offerte zijn de algemene voorwaarden van Uw Huis, Uw Wensen van toepassing.



Moordrecht, 21 november 2023

Betreft: *Sanitair offerte inclusief definitieve tekeningen en 3D voorbeelden*

Geachte mevrouw L.J. van Veen / BPD,

Wij zijn verheugd dat we u een offerte mogen aanbieden voor uw sanitair. Uw offerte is door ons gecontroleerd op de juiste keuze van artikelen.

In de bijlage zijn bijgesloten de offerte en tekeningen van de badkamer en toiletruimte. Uw 3D animatie kunt u zien door op de link te klikken welke is toegevoegd in de offerte.

Wij verzoeken u vriendelijk de offerte op juistheid te controleren en deze binnen 5 werkdagen aan UHUW te retourneren. Dat kan via de link naar digitaal ondertekenen (in tekst mail met offerte)

Mocht u vragen hebben dan kunt u telefonisch contact opnemen met "Uw Huis Uw Wensen" op telefoonnummer 0182-378200, of u kunt een email sturen naar uhuw@kruitbv.com. Inloggen kan via www.uhuw.nl

De afrekening van uw offerte vindt via de aannemer plaats.

Via onderstaande linkjes kunt u uw ruimtes in 3D bekijken.

[Toiletruimte begane grond](#)

[Toiletruimte verdieping](#)

[Badkamer](#)

Met vriendelijke groet,
Uw Huis Uw Wensen
Kruit Installatie B.V.

Offertenummer: 4850-5
Projectnummer installateur: 213199
Project: Het Carré van Westergouwe
Woningtype: W01
Bouwnummer: 01
Naam: L.J. van Veen / BPD
Akkoord met algemene voorwaarden Uw Huis Uw Wensen: ja

[Opmerking Koper](#)

Bouwnummer 1: gebaseerd op het voorstel RAW

[Opmerking Uw Huis Uw Wensen](#)

06-11-2023: accessoires vervallen

09-11-2023: offerte aangepast

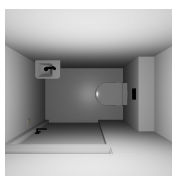

21-11-2023: offerte aangepast



Toiletruimte begane grond

[Uw uitgekozen indeling](#) [Standaard indeling](#)

Inbouwreservoir wandcloset

standaard	1	Grohe Rapid Inbouwreservoir wandcloset	€ 0,-
		38539001 Minimale hoogte: 1110 Maximale hoogte: 1110 Hoogte: Breedte: 500 Incl. bedieningspaneel: nee	
	1	Grohe Arena Bedieningspaneel wandcloset	€ 96,64
		38844SH0 Kleur plaat: Wit glans Kleur knop: Wit glans Kleur accent: Geen accentkleur Aantal knoppen: 2 Easy to clean: Ja	
Retourbedrag standaard			- € 47,24
Totaal product			€ 49,40

Wandcloset



1

Villeroy & Boch Subway Wandcloset

€ 598,89

56061001

Type spoelvorm: diepspoel

Spoelrandvrij: nee

Diepte: 480

Geïntegreerde blokjeshouder: nee

Kleur: Wit Glans

Extra coating: nee

Antibacteriële behandeling: nee

Montage kosten: montage wandcloset met verdekte (onzichtbare) bevestiging 55,32



1

Villeroy & Boch Subway Toiletzitting

€ 380,48

9M69S101

Softclose: ja

Quick release: ja

Kleur zitting: Wit

Slimseat: nee

Montage kosten: montage toiletzitting 27,66

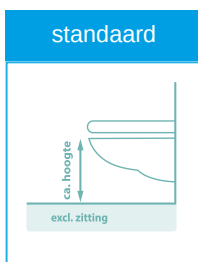

standaard

1

Bovenzijde keramisch wandcloset op ca. 430mm vanaf afgewerkte vloer.

€ 0,-

20013

Retourbedrag standaard - € 288,38

Totaal product € 773,97

Fontein



1 **Clou New Flush 3.1 Fontein**

€ 586,25

CL/03.13431

Breedte: 380
Aantal kraangaten: 0
Kleur: Wit mat
Extra coating: nee
Materiaal: Aluïte
Positie kraangat:
Met sifon: nee



1 **Hotbath Cobber Fonteinkraan**

€ 204,49

UW001WH

Type kraan: wandkraan
Kleur: Wit Mat
elektronisch (batterijgevoed): Nee
Diepte voorsprong uitloop: 110-186

Montage kosten:	montage wandkraan fontein (koud water)	58,78
	leidingwerk (koudwater) wandkraan fontein	58,78
	freeswerk t.b.v. wandkraan fontein	26,62
	bouwkundig aanwerken freeswerk wandfonteinkraan	26,62



1 **Hansgrohe Flowstar S (Plug) bekerSifon**

€ 135,88

52105700

Kleur sifon: Wit mat
Type sifonbuis: muurbuis



1 **De Beer Universeel Plugbouten**

€ 1,66

215200001

Kleur: Staal
Met afdekkapje: Ja
Kleur afdekkapje: Wit
Materiaal: Staal

Retourbedrag standaard - € 328,64

Totaal product € 770,44

Totaal Toiletruimte begane grond Begane grond:

€ 1.593,81

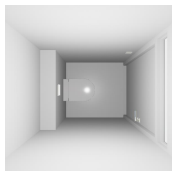

incl. BTW



Toiletruimte verdieping

Uw uitgekozen indeling Standaard indeling

Inbouwreservoir wandcloset

standaard	1	Grohe Rapid Inbouwreservoir wandcloset	€ 0,-
		38539001 Minimale hoogte: 1110 Maximale hoogte: 1110 Hoogte: Breedte: 500 Incl. bedieningspaneel: nee	
	1	Grohe Arena Bedieningspaneel wandcloset	€ 96,64
		38844SH0 Kleur plaat: Wit glans Kleur knop: Wit glans Kleur accent: Geen accentkleur Aantal knoppen: 2 Easy to clean: Ja	
Retourbedrag standaard			- € 47,24
Totaal product			€ 49,40

Wandcloset



1

Villeroy & Boch Subway Wandcloset

€ 598,89

56061001

Type spoelvorm: diepspoel

Spoelrandvrij: nee

Diepte: 480

Geïntegreerde blokjeshouder: nee

Kleur: Wit Glans

Extra coating: nee

Antibacteriële behandeling: nee

Montage kosten: montage wandcloset met verdekte (onzichtbare) bevestiging 55,32



1

Villeroy & Boch Subway Toiletzitting

€ 380,48

9M69S101

Softclose: ja

Quick release: ja

Kleur zitting: Wit

Slimseat: nee

Montage kosten: montage toiletzitting 27,66

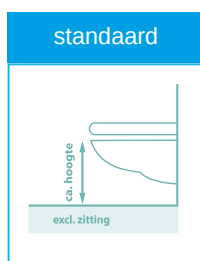

standaard

1

Bovenzijde keramisch wandcloset op ca. 430mm vanaf afgewerkte vloer.

€ 0,-

20013

Retourbedrag standaard - € 288,38

Totaal product € 773,97

Totaal Toiletruimte verdieping Eerste verdieping:

€ 823,37





incl. BTW



Badkamer

[Uw uitgekozen indeling](#) [Standaard indeling](#)

Wastafel

Vervallen	1	Villeroy & Boch Architectura Wastafel	- € 73,36
		41886001 Breedte: 600 Aantal kraangaten: 1 Aantal afvoeren: 1 Kleur wastafel: Wit Glans Extra coating: Nee Diepte: 470 Materiaal wastafel: Keramiek Sifon meegeleverd: Nee Met overloopgat: Ja (Afdekkap) plug meegeleverd: Nee	
Vervallen	1	Grohe Eurosmart New Wastafelkraan staand	- € 61,60
		32154003 Kleur: Chroom Type kraan: gladde body Aantal grepen: éénhendel meng elektronisch (batterijgevoed): nee Model: voor wastafel vlak	
standaard	2	Schell Universeel Hoekstopkraan	€ 0,-
		49170695 Kleur: Chroom	
Vervallen	1	Viega Universeel Bekersifon	- € 16,78
		100674 Kleur sifon: Chroom Type sifonbuis: muurbuis	
Vervallen	1	Raminex Universeel Afvoerplug	- € 23,74
		UD42551 Type plug: pop-up/push-open Kleur plug: Chroom	

Vervallen

1

De Beer Universeel Plugbouten

- € 1,13



215108001

Kleur: Staal

Met afdekkapje: Ja

Kleur afdekkapje: Wit

Materiaal: Staal

Opmerking:

Wastafel afdoppen op standaard positie

Retourbedrag standaard

- € 176,61

Totaal product

€ -176,61

Spiegel

Vervallen

1

Silkline Universeel Spiegel

- € 23,47



600010

Breedte: 600

Hoogte: 800

Kleur: N.v.t.

Incl. verlichting: optioneel

Bediening verlichting:

Incl. verwarming: optioneel

Incl. afstandsbediening: nee

Vervallen

1

Silkline Universeel Bevestiging Spiegel

- € 2,54



8205

Zichtbare bevestiging: ja

Kleur: Chroom

Materiaal: Metaal

Opmerking:

Spiegel vervallen



Retourbedrag standaard

- € 26,01

Totaal product

€ -26,01

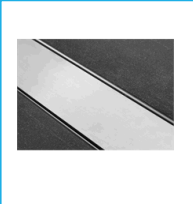
Doucheafvoer

standaard	1	Easy Drain EDM-Multi Douchegoot	€ 0,-
		EDMI700 Lengte: 700 Kleur inbouwdeel: Grijs Incl. rooster: nee Motief rooster: Tegelrooster: Kleur rooster:	
standaard	1	Easy Drain Zero-6 Rooster t.b.v douchegoot	€ 0,-
		EDZ700M Breedte: 700 Motief rooster: Zero/dicht Tegelrooster: Nee Kleur rooster: Roestvast Staal	
standaard	1	Easy Drain Multi Bezandingsset tbv douchegoot	€ 0,-
		EDB-03	
Totaal product			€ 0,-

Douchekraan + douchekop

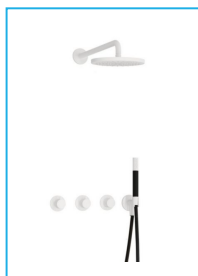

1

Hotbath Cobber Inbouwdouchecombinatie (set)

€ 2.141,70

IBS70WH

Thermostatisch: ja

Kleur inbouwkraan: Wit Mat

Afmeting hoofddouche: 200

Aantal standen hoofddouche: 1

Aantal straalsoorten handdouche: 1

I.v.m. de diepte van het product is een voorzetwand noodzakelijk.

Montage kosten:	bouwkundige kosten t.b.v. inbouwdeel bad/douchekraan	87,47
	bouwkundig aanwerken freeswerk wandaansluitbocht	26,62
	bouwkundig aanwerken freeswerk hoofddouche	26,62
	freeswerk t.b.v. wandkraan bad/douche	26,62
	freeswerk t.b.v. hoofddouche	26,62
	leidingwerk (kw+ww) inbouw douche/badkraan (wand)	117,56
	leidingwerk (kw+ww) hoofddouche (bij inbouwkraan)	49,79
	montage inbouwdeel (thermostaat)kraan/hoofddouche	290,44
	montage afbouwdeel inbouw(thermostaat)kraan	129,31
	montage hoofddouche (bij inbouwkraan)	65,69
	montage wandaansluitbocht	31,12
	montage handdoucheset	62,24
	freeswerk t.b.v. wandaansluitbocht	26,62

Retourbedrag standaard - € 520,12

Totaal product € 2.588,30

Doucheafscheiding

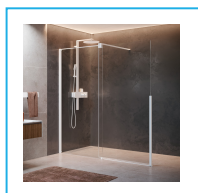

1 Novellini H Style Inloopdouchewand

€ 1.264,45

HSTYLE120D-1U

Minimale lengte: 1170

Maximale lengte: 1190

Hoogte: 2000

Kleur profiel: Wit mat

Kleur glas: Helder

Antikalkbehandeling: ja

Bevestiging: Rechts

Retourbedrag standaard

- € 338,92

Totaal product

€ 925,53

Radiator (elektrisch)



1 Zehnder Ribbon Designradiator Elektrisch

€ 1.738,04

RB-180-050/GD-0556

Kleur: Wit mat

Breedte: 500

Hoogte: 1848

Capaciteit: 750

Klasse nen 1010: 2

Retourbedrag standaard

- € 175,45

Totaal product

€ 1.562,59

2.50x Voorzetwand plafondhoog ten behoeve van inbouw douchemengkraan.

€ 266,24

Totaal Badkamer Eerste verdieping:

€ 5.140,04

incl. BTW

TOTAAL OFFERTE WONING

Toiletruimte begane grond Begane grond:	€ 1.593,81
Toiletruimte verdieping Eerste verdieping:	€ 823,37
Badkamer Eerste verdieping:	€ 5.140,04

Eindtotaal woning:	€ 7.557,22
--------------------	------------

Bij u in rekening te brengen:

incl. BTW € 7.557,22

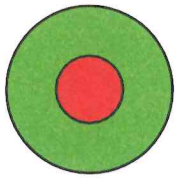

ONVERKOCHT

Berkel en Rodenrijs, 08-12-2023

Geachte heer / mevrouw

Naar aanleiding van uw bezoek aan de showroom, zenden wij u hierbij de tegelofferte volgens bijgaande specificatie.

Offertenr	269589.000		
Project	1.392 - 47W+28A Het Carré van Westergouwe te G Bwnr		32
Type			
Aannemer	Bouwbedrijf Frans Vink & Zonen b.v.	Toevoeging	ONV
Showroom			
Tel. client	Prive		
	Mobiel		
	Werk		

Wij verzoeken u bijgesloten kopiebevestiging voorzien van uw handtekening binnen 7 dagen aan ons te retourneren. (Alle volgbladen en tekeningen dienen geparafeerd te worden)

Wanneer u een vraag heeft betreffende uw tegelofferte, kunt u contact opnemen met onze afdeling koperskeuze.

Met het ondertekenen van deze offerte geeft u opdracht. Uw opdracht wordt doorgestuurd naar de afdeling Kopersadvies van Bouwbedrijf Frans Vink & Zonen b.v.. De afdeling Kopersadvies stuurt u een opdrachtbevestiging waarin deze opdracht is opgenomen.

Inmiddels verblijven wij,

Hoogachtend,

Tegelzettersbedrijf J. van Vliet B.V.

Toilet 1							
Locatie	Aant.	eh	Artikel	Hoogte	Voegkleur	Prijs	Totaal
Wand	6,57m ²		Fioranese Fram Grigio Scuro rt 60.4x60.4	ca. 150cm	Light Grey	€ 55,51 €	364,70
Wand	5,02m ²		Standaard arbeid 60x60 688 Wand			€ 24,44 €	122,69
Vloer	1,44m ²		COEM Lagos Mud Nat. rtt 60x60		Grijs	€ 58,59 €	84,37
Vloer	1,07m ²		Standaard arbeid 60x60 705 Vloer			€ 18,89 €	20,21
Vloer	1,00st		Holonite Dorpel Antraciet 100x4x2 <i>Verwerken bij de deur.</i>			€ 0,00 €	0,00
Profiel	0,50st		Schlüter Schiene 100EB RVS Geborsteld			€ 53,19 €	26,60
	1,00st		Inbouwreservoir - 2 zijden			€ 0,00 €	0,00
	0,95m		Verwerken profiel metaal			€ 0,00 €	0,00
	1,00st		Verwerken dorpel			€ 0,00 €	0,00
	5,02m ²		Teruggave standaard wandtegels			€ -18,33 €	-92,02
	1,07m ²		Teruggave standaard vloertegel			€ -37,22 €	-39,83
Verwerking :					Totaal	€	486,72

Badkamer 1							
Locatie	Aant.	eh	Artikel	Hoogte	Voegkleur	Prijs	Totaal
Wand	34,31m ²		Fioranese Fram Grigio Scuro rt 60.4x60.4	ca. 265cm	Light Grey	€ 55,51 €	1.904,55
Wand	24,10m ²		Standaard arbeid 60x60 688 Wand			€ 24,44 €	589,00
Vloer	7,20m ²		COEM Lagos Mud Nat. rtt 60x60		Grijs	€ 58,59 €	421,85
Vloer	5,82m ²		Standaard arbeid 60x60 705 Vloer			€ 18,89 €	109,94
Vloer	1,00st		Holonite Dorpel Antraciet 150x5x3 <i>Verwerken bij de douchevloer.</i>			€ 0,00 €	0,00
Vloer	1,00st		Holonite Dorpel Antraciet 100x4x2 <i>Verwerken bij de deur.</i>			€ 0,00 €	0,00
Profiel	1,50st		Schlüter Schiene 100EB RVS Geborsteld			€ 53,19 €	79,79
	1,00st		Inbouwreservoir - 2 zijden			€ 0,00 €	0,00
	1,00st		Douchevloer op afschot <i>ca. 110x95cm incl. dorpel</i>			€ 0,00 €	0,00
	1,00st		Verwerken dorpel tussen vloert			€ 0,00 €	0,00
	1,00st		Toeslag verwerken draingoot			€ 0,00 €	0,00
	1,05m ²		Smeren douchehoek			€ 0,00 €	0,00
	3,90m		Verwerken profiel metaal			€ 0,00 €	0,00
	6,00st		Leidingen coaten			€ 0,00 €	0,00
	12,85m		Verwerken coat & kimband			€ 0,00 €	0,00
	1,00st		Verwerken dorpel			€ 0,00 €	0,00
	24,10m ²		Teruggave standaard wandtegels			€ -18,33 €	-441,75
	5,82m ²		Teruggave standaard vloertegel			€ -37,22 €	-216,62
Verwerking :					Totaal	€	2.446,76

Totaal Excl BTW € 2.933,48

Totaal BTW € 616,03

Totaal generaal € 3.549,51

Algemeen:

Deze tegelofferte is conform het showroomrapport van Tegelhandel Jan Groen

Gaarne uw offerte zorgvuldig nalezen zodat deze geheel volgens uw wensen kan worden uitgevoerd. Wanneer deze offerte door u is ondertekend en akkoord is bevonden door de aannemer is deze offerte een bindend contractstuk en komt de offerte boven het meegezonden showroomrapport te staan betreffende uitvoeringswijze.

Schlüter profielen zijn hoekprofielen die aangebracht worden t.b.v. de uitwendige hoeken zoals bij een inbouwreservoir, een douchebak, een raamkozijn of een leidingkoker.

Wanneer er uitwendige hoeken aanwezig zijn en de koper kiest niet voor een tegelprofiel, dan kunnen ongeglazuurde zijkanen in het zicht komen. De tegels worden niet in verstek gezaagd.

Nuance- en kleurafwijkingen liggen in de aard van keramische- en natuursteenproducten en kunnen dus afwijken van de in de showroom getoonde doorsnee monsters.

Standaard uitgangspunten:

- Wandtegels worden staand verwerkt.
- Vloertegels worden recht in blokverband verwerkt.
- De vloertegels worden niet strokend verwerkt.
- Bij aanwezigheid van een verdiept getegelde douchehoek, wordt het vloeroppervlak daar vanuit verdeeld.
- Standaard voegkleur voor de wand is wit.
- Standaard voegkleur voor de vloer is grijs
- Minimale voegbreedte is 3 mm.

Indien er in de offerte een andere verwerking is gekozen, dan komt het desbetreffende standaard uitgangspunt te vervallen

De gekozen tegels zijn gectificeerd. Een nadeel van rectificeren is dat de kanten van de tegels zeer recht en scherp worden, in tegenstelling tot de normale productie waarbij de randen afgerond/aflopend zijn. Een minimale afwijking in de rechtheid van de tegel of achterwand kan zeer opvallend worden in het tegelvlak. Zeker bij strijklicht kunnen minimale afwijkingen ongewild geaccentueerd worden.

Als er een betegelde douchevloer wordt toegepast, zijn de afmetingen hiervan bepalend voor de verdeling van de vloertegels. Hierdoor kunnen er snijstukken kleiner dan een halve tegel in het zicht komen.

LET OP: Uitsluitend de vloer van de douchehoek wordt op afschot geplaatst naar de afvoer. Water wat op de rest van de vloer terechtkomt, zal dus niet weglopen naar de afvoer en kan zelfs weglopen van de afvoer. We adviseren daarom om een douchescherm en/of douchedeur te plaatsen.

Voor accoord : _____

W07 Toiletruimte begane grond

Renvooi:

- ⊕ Enkele schakelaar ca. 1050mm + afgewerkte vloer
- ⊗ Lichtpunt plafond (indicatief)
- ⊕^{mv} Mechanische ventilatie afzuigpunt (indicatief)

De maatvoering op deze tekening is een ruwbouwmaat dus zonder tegelwerk. De maten en kleuren zijn ter indicatie.

Aan de maten kunnen geen rechten ontleend worden.

Verdiepingshoogte : ca. 2650 mm

- A. : Kalkzandsteen
- B. : Gibo

Standaard legelwerk ca 1500mm hoog

1. : Keramisch wandcloset bovenzijde zonder zitting ca 430mm + afgewerkte vloer
2. : Ombouw inbouwreservoir ca 1200mm
3. : Hoogte bovenzijde fontein ca. 900 mm + afgewerkte vloer
Met muurbuis sifon

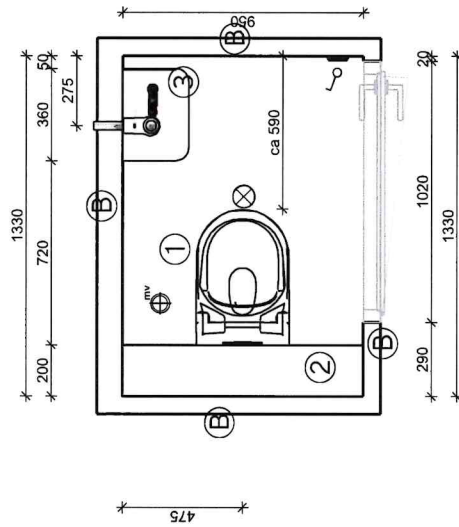

Bouwnummer 31, 32, 38, 39, 40, 41, 46 en 47

Aanzicht fontein

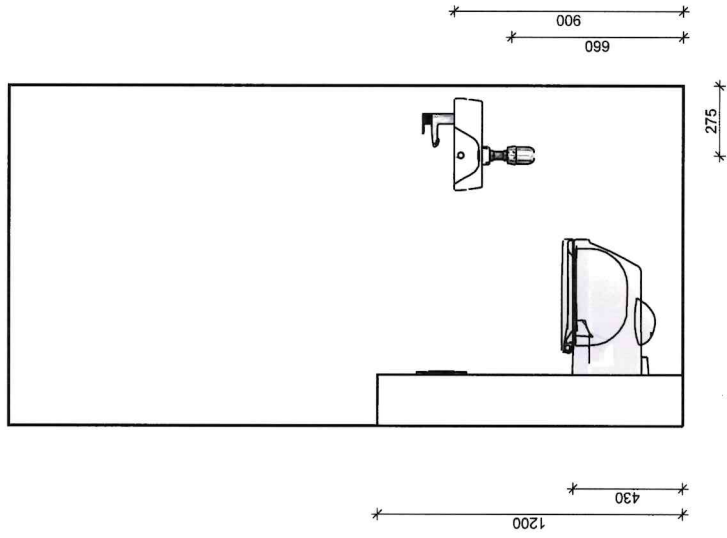

W07 Badkamer

Renvooi:

- ☞ Dubbele schakelaar ca. 1050mm + afgewerkte vloer
- ⌵ Enkele wandcontactdoos ca. 1050mm + afgewerkte vloer
- ⊗ Lichtpunt plafond (indicatief)
- ⊗ Lichtpunt wand ca. 1800mm + afgewerkte vloer
- ⌵ Enkele wandcontactdoos ca. 300mm + afgewerkte vloer l.b.v. elektrische radiator
- ⊕^{mv} Mechanische ventilatie afzuigpunt (indicatief)
- ⊕^{mv} Bediening WTW (RTF)

De maatvoering op deze tekening is conform ruwbouwmaat dus zonder tegelwerk/vensterbanken etc. De maten en kleuren zijn ter indicatie. Aan de maten kunnen geen rechten ontleend worden.

- A.: Kalkzandsteen
- B.: Glibo

Standaard tegelwerk plafond hoog

- 1.: Douchevloer op afschot douchegoot
Doucheglaswand op dorpel, dorpel door tegelleverancier
Vloerverwarming niet in douchehoek
- 2.: Hoogte bovenzijde glijstangset ca. 2100 mm + afgewerkte vloer
Hoogte douchekraan ca. 1100 mm + afgewerkte vloer
- 3.: Hoogte bovenzijde spiegel ca. 2100 mm + afgewerkte vloer
Hoogte bovenzijde wastafel ca. 900 mm + afgewerkte vloer
Met muurbuis sifon
- 4.: Afmeting radiator 500x1050mm, onderzijde radiator ca 600mm + afgewerkte vloer
- 5.: Bouwkundige leidingschacht plafond hoog
- 6.: Keramisch wandclozet bovenzijde zonder zitting ca 430mm + afgewerkte vloer
- 7.: Ombouw inbouwreservoir ca 1200mm + afgewerkte vloer

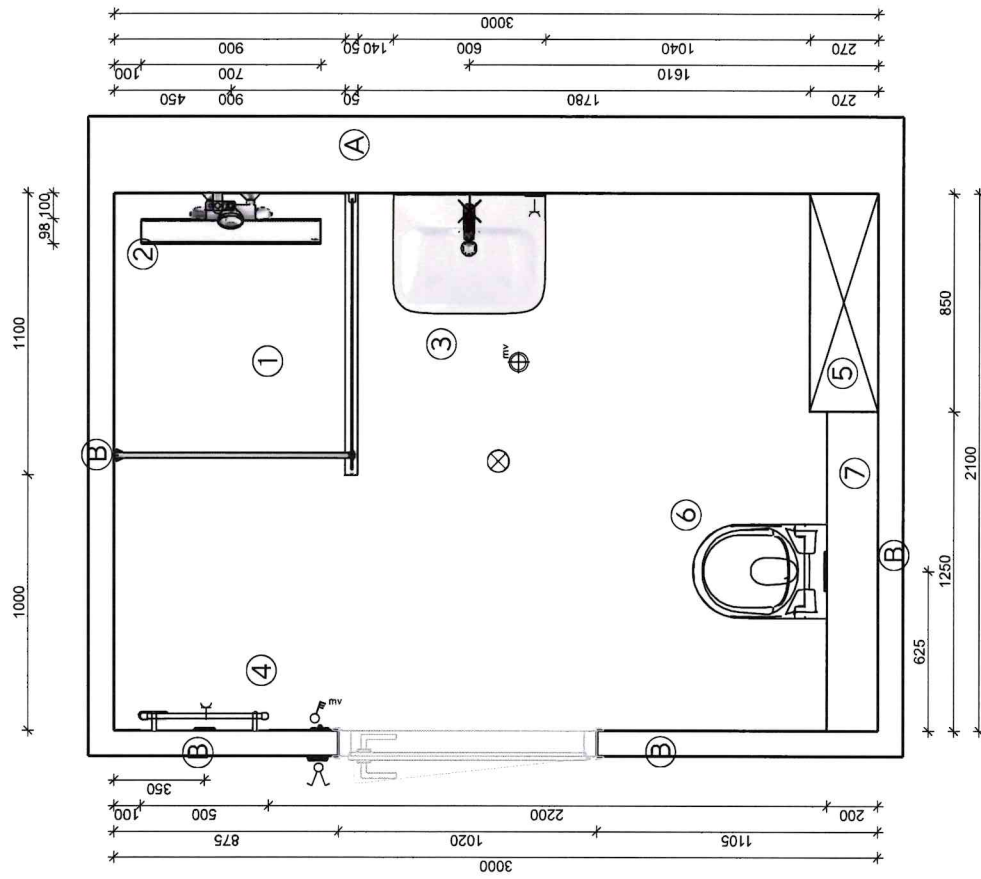

Bouwnummer 31, 32, 38, 39, 40, 41, 46 en 47



UW HUIS UW WENSEN

Matten en kleuren zijn slechts een indicatie. Aan deze tekening kunnen geen rechten worden ontleend.

Projectnaam: het Carré van Westergouwe
Maatvoering: Exclusief tegelwerk
Datum: 30-11-2022

Aanzicht wastafel en douche

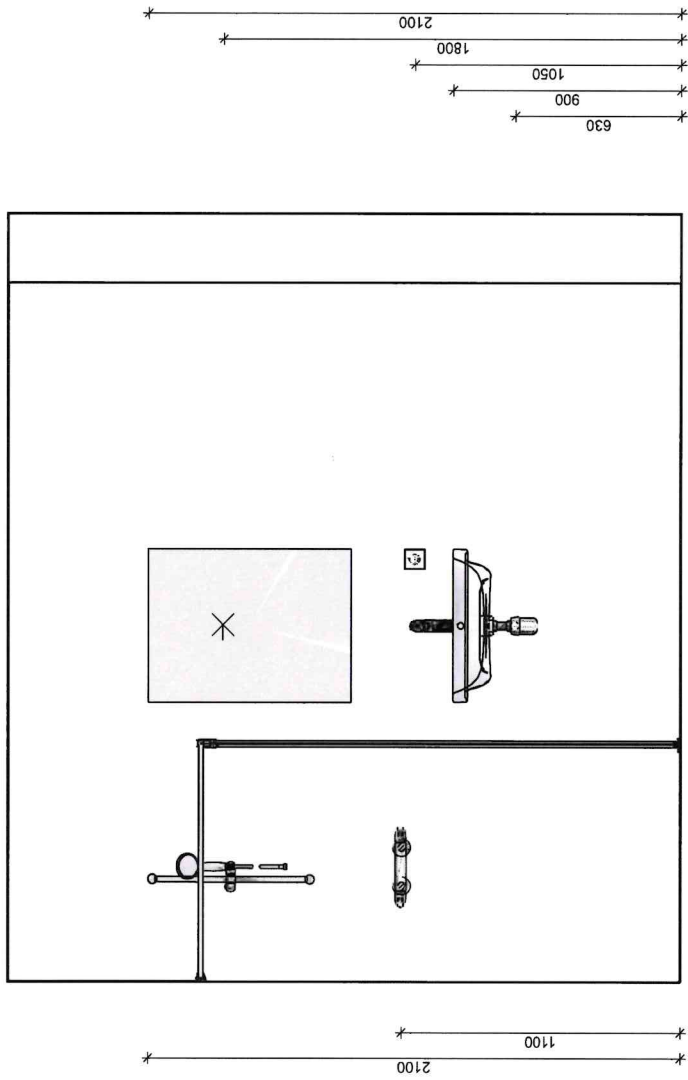

UW HUIS UW WENSEN

Maten en kleuren zijn slechts een indicatie. Aan deze tekening kunnen geen rechten worden ontleend.

Projectnaam:	het Carré van Westergouwe
Maatvoering:	Exclusief legelwerk
Datum:	30-11-2022