

Offertenummer: 4852-4
Offerte datum: 21 november 2023
Projectnaam: Het Carré van Westergouwe
Projectnummer installateur: 213199
Bouwnummer: 01, 07, 13, 18, 31
Sluitingsdatum: vrijdag 15 september 2023
Op deze offerte zijn de algemene voorwaarden van Uw Huis, Uw Wensen van toepassing.



Moordrecht, 21 november 2023

Betreft: *Sanitair offerte inclusief definitieve tekeningen en 3D voorbeelden*

Geachte mevrouw L.J. van Veen / BPD,

Wij zijn verheugd dat we u een offerte mogen aanbieden voor uw sanitair. Uw offerte is door ons gecontroleerd op de juiste keuze van artikelen.

In de bijlage zijn bijgesloten de offerte en tekeningen van de badkamer en toiletruimte. Uw 3D animatie kunt u zien door op de link te klikken welke is toegevoegd in de offerte.

Wij verzoeken u vriendelijk de offerte op juistheid te controleren en deze binnen 5 werkdagen aan UHUW te retourneren. Dat kan via de link naar digitaal ondertekenen (in tekst mail met offerte)

Mocht u vragen hebben dan kunt u telefonisch contact opnemen met "Uw Huis Uw Wensen" op telefoonnummer 0182-378200, of u kunt een email sturen naar uhuw@kruitbv.com. Inloggen kan via www.uhuw.nl

De afrekening van uw offerte vindt via de aannemer plaats.

Via onderstaande linkjes kunt u uw ruimtes in 3D bekijken.

[Toiletruimte begane grond](#)

[Toiletruimte verdieping](#)

[Badkamer](#)

Met vriendelijke groet,
Uw Huis Uw Wensen
Kruit Installatie B.V.

Offertenummer: 4852-4
Projectnummer installateur: 213199
Project: Het Carré van Westergouwe
Woningtype: W02
Bouwnummer: 06
Naam: L.J. van Veen / BPD
Akkoord met algemene voorwaarden Uw Huis Uw Wensen: ja

[Opmerking Koper](#)

Bouwnummer: 06 Gebaseerd op het voorstel Nature

[Opmerking Uw Huis Uw Wensen](#)

06-11-2023 accessoires vervallen

08-11-2023 offerte aangepast

21-11-2023: offerte aangepast

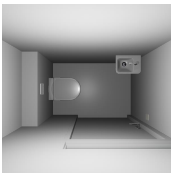

Toiletruimte begane grond

[Uw uitgekozen indeling](#) [Standaard indeling](#)

Fontein



- 1** **INK Versus Fontein** € 303,70
3404115
Breedte: 360
Aantal kraangaten: 1
Kleur: Wit Mat Marmer
Extra coating: nee
Materiaal: Marmer
Positie kraangat: links
Met sifon: nee
-



- 1** **Sanibell Universeel Fonteinkraan** € 95,88
9902093
Type kraan: staande kraan
Kleur: Goud brushed mat
elektronisch (batterijgevoed): nee
Diepte voorsprong uitloop: 115
-



- 1** **Raminex Universeel Aansluitpijpe-slang** € 5,25
TAQ202180
Kleur: roestvast staal
-



- 1** **Sanibell Universeel Hoekstopkraan** € 29,75
9902344
Kleur: Brushed mat goud
-



- 1** **Sanibell Universeel (Plug) bekerSifon** € 88,45
9902056
Kleur sifon: Goud brushed mat
Type sifonbuis: muurbuis
-



- 1** **Sanibell Always open Afvoerplug** € 48,47
9902324
Type plug: vaste plug
Kleur plug: Goud mat brushed
-

Montage kosten: montage push-open-plug /pop-up-plug/(losse) niet afsluitbare plug 27,66

Vervallen	1	De Beer Universeel Plugbouten 215200001 Kleur: Staal Met afdekkapje: Ja Kleur afdekkapje: Wit Materiaal: Staal	€ 0,-
-----------	----------	---	-------

Retourbedrag standaard - € 140,58

Totaal product € 458,58

Inbouwreservoir wandcloset

standaard	1	Grohe Rapid Inbouwreservoir wandcloset 38539001 Minimale hoogte: 1110 Maximale hoogte: 1110 Hoogte: Breedte: 500 Incl. bedieningspaneel: nee	€ 0,-
-----------	----------	--	-------

	1	Grohe Skate Cosmopolitan Bedieningspaneel wandcloset 38732GN0 Kleur plaat: Geborsteld Cool Sunrise Kleur knop: Geborsteld Cool Sunrise Kleur accent: Geen accentkleur Aantal knoppen: 2 Easy to clean: nee	€ 228,27
---	----------	--	----------

Retourbedrag standaard - € 47,24

Totaal product € 181,03

Wandcloset



1

Villeroy & Boch Architectura Combipack, wandcloset met zitting

€ 644,87

5684H1R1

Type spoelvorm: Diepspoel

Spoelrandvrij: Nee

Diepte: 530

Softclose: Ja

Extra coating: Ja

Antibacteriële behandeling: Nee

Kleur: Wit Glans

standaard

1

Bovenzijde keramisch wandcloset op ca. 430mm vanaf afgewerkte vloer.

€ 0,-

20013

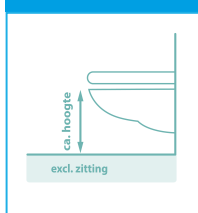

Retourbedrag standaard

- € 205,40

Totaal product

€ 439,47

Totaal Toiletruimte begane grond Begane grond:

€ 1.079,08

incl. BTW

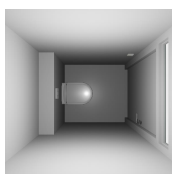

Toiletruimte verdieping

[Uw uitgekozen indeling](#) [Standaard indeling](#)

Inbouwreservoir wandcloset

standaard	1	Grohe Rapid Inbouwreservoir wandcloset	€ 0,-
		38539001	
		Minimale hoogte: 1110	
		Maximale hoogte: 1110	
		Hoogte:	
		Breedte: 500	
		Incl. bedieningspaneel: nee	

	1	Grohe Skate Cosmopolitan Bedieningspaneel wandcloset	€ 228,27
		38732GN0	
		Kleur plaat: Geborsteld Cool Sunrise	
		Kleur knop: Geborsteld Cool Sunrise	
		Kleur accent: Geen accentkleur	
		Aantal knoppen: 2	
		Easy to clean: nee	

Retourbedrag standaard - € 47,24

Totaal product € 181,03

Wandcloset

	1	Villeroy & Boch Architectura Combipack, wandcloset met zitting	€ 644,87
		5684H1R1	
		Type spoelvorm: Diepspoel	
		Spoelrandvrij: Nee	
		Diepte: 530	
		Softclose: Ja	
		Extra coating: Ja	
		Antibacteriële behandeling: Nee	
		Kleur: Wit Glans	

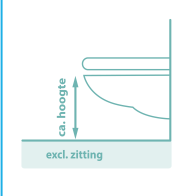
standaard	1	Bovenzijde keramisch wandcloset op ca. 430mm vanaf afgewerkte vloer.	€ 0,-
		20013	

Retourbedrag standaard - € 205,40

Totaal product € 439,47

Totaal Toiletruimte verdieping Eerste verdieping:

€ 620,50



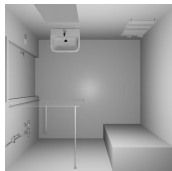

incl. BTW



Badkamer

[Uw uitgekozen indeling](#) [Standaard indeling](#)

Wastafel

Vervallen	1	Villeroy & Boch Architectura Wastafel	- € 73,36
		41886001 Breedte: 600 Aantal kraangaten: 1 Aantal afvoeren: 1 Kleur wastafel: Wit Glans Extra coating: Nee Diepte: 470 Materiaal wastafel: Keramiek Sifon meegeleverd: Nee Met overloopgat: Ja (Afdekkap) plug meegeleverd: Nee	
Vervallen	1	Grohe Eurosmart New Wastafelkraan stand	- € 61,60
		32154003 Kleur: Chroom Type kraan: gladde body Aantal grepen: éénhendel meng elektronisch (batterijgevoed): nee Model: voor wastafel vlak	
standaard	2	Schell Universeel Hoekstopkraan	€ 0,-
		49170695 Kleur: Chroom	
Vervallen	1	Viega Universeel Bekersifon	- € 16,78
		100674 Kleur sifon: Chroom Type sifonbuis: muurbuis	
Vervallen	1	Raminex Universeel Afvoerplug	- € 23,74
		UD42551 Type plug: pop-up/push-open Kleur plug: Chroom	



Vervallen	1	De Beer Universeel Plugbouten	- € 1,13
		215108001	
		Kleur: Staal	
		Met afdekkapje: Ja	
		Kleur afdekkapje: Wit	
		Materiaal: Staal	
Retourbedrag standaard			- € 176,61
Totaal product			€ -176,61

Spiegel

Vervallen	1	Silkline Universeel Spiegel	- € 23,47
		600010	
		Breedte: 600	
		Hoogte: 800	
		Kleur: N.v.t.	
		Incl. verlichting: optioneel	
		Bediening verlichting:	
		Incl. verwarming: optioneel	
		Incl. afstandsbediening: nee	
Retourbedrag standaard			- € 26,01
Totaal product			€ -26,01

Vervallen	1	Silkline Universeel Bevestiging Spiegel	- € 2,54
		8205	
		Zichtbare bevestiging: ja	
		Kleur: Chroom	
		Materiaal: Metaal	

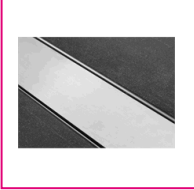
Doucheafvoer

standaard	1	Easy Drain EDM-Multi Douchegoot	€ 0,-
		EDMI700 Lengte: 700 Kleur inbouwdeel: Grijs Incl. rooster: nee Motief rooster: Tegelrooster: Kleur rooster:	
Vervallen	1	Easy Drain Zero-6 Rooster t.b.v douchegoot	- € 83,93
		EDZ700M Breedte: 700 Motief rooster: Zero/dicht Tegelrooster: Nee Kleur rooster: Roestvast Staal	
standaard	1	Easy Drain Multi Bezandingsset tbv douchegoot	€ 0,-
		EDB-03	
	1	Easy Drain Zero-6 zwart Rooster t.b.v douchegoot	€ 171,05
		EDZ700MB Breedte: 700 Motief rooster: zero/dicht Tegelrooster: nee Kleur rooster: Zwart mat In verband met de zwart matte lak kunnen wij geen garantie geven op de lak i.v.m. snelle beschadiging.	
Retourbedrag standaard			- € 83,93
Totaal product			€ 87,12

Douchekraan + douchekop



1

Hotbath Cobber Douchesysteem

€ 3.139,95

SDS9BBP

Thermostatisch: ja

Kleur hoofddouche: Geborsteld Messing PVD coating

Afmeting hoofddouche: 200

afstand kraan - onderzijde hoofddouche: 635-1200

Aantal standen hoofddouche: 1

Aantal straalsoorten handdouche: 1

Montage kosten: montage douchesysteem/showerpipe 129,31

Retourbedrag standaard - € 241,60

Totaal product € 3.027,66

Doucheafscheiding

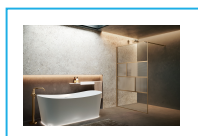

1

Novellini HC Art Inloopdouchewand

€ 1.873,69

HARTH120-930

Minimale lengte: 1170

Maximale lengte: 1185

Hoogte: 2000

Kleur profiel: Geelgoud glans

Kleur glas: Satin band gelinieerd type 2

Antikalkbehandeling: nee

Bevestiging: Omkeerbaar

Retourbedrag standaard - € 338,92

Totaal product € 1.534,77

Radiator (elektrisch)

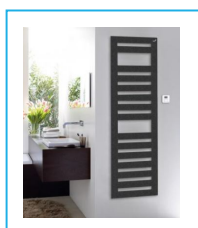

1

Zehnder Metropolitan Spa Designradiator Elektrisch

€ 1.812,53

METE-180-040/GD-557

Kleur: Zwart mat

Breedte: 400

Hoogte: 1750

Capaciteit: 600

Klasse nen 1010: 2

Retourbedrag standaard - € 175,45

Totaal product € 1.637,08

Totaal Badkamer Eerste verdieping:

€ 6.084,01

incl. BTW

TOTAAL OFFERTE WONING

Toiletruimte begane grond Begane grond:	€ 1.079,08
Toiletruimte verdieping Eerste verdieping:	€ 620,50
Badkamer Eerste verdieping:	€ 6.084,01

Eindtotaal woning:	€ 7.783,59
--------------------	------------

Bij u in rekening te brengen: incl. BTW € 7.783,59

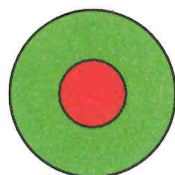

ONVERKOCHT

Berkel en Rodenrijs, 08-12-2023

Geachte heer / mevrouw

Naar aanleiding van uw bezoek aan de showroom, zenden wij u hierbij de tegelofferte volgens bijgaande specificatie.

Offertenr	269588.000		
Project	1.392 - 47W+28A Het Carré van Westergouwe te G Bwnr		31
Type			
Aannemer	Bouwbedrijf Frans Vink & Zonen b.v.	Toevoeging	ONV
Showroom			
Tel. client	Prive		
	Mobiel		
	Werk		

Wij verzoeken u bijgesloten kopiebevestiging voorzien van uw handtekening binnen 7 dagen aan ons te retourneren. (Alle volgbladen en tekeningen dienen geparafeerd te worden)

Wanneer u een vraag heeft betreffende uw tegelofferte, kunt u contact opnemen met onze afdeling koperskeuze.

Met het ondertekenen van deze offerte geeft u opdracht. Uw opdracht wordt doorgestuurd naar de afdeling Kopersadvies van Bouwbedrijf Frans Vink & Zonen b.v.. De afdeling Kopersadvies stuurt u een opdrachtbevestiging waarin deze opdracht is opgenomen.

Inmiddels verblijven wij,

Hoogachtend,

Tegelzettersbedrijf J. van Vliet B.V.

Toilet 1							
Locatie	Aant.	eh	Artikel	Hoogte	Voegkleur	Prijs	Totaal
Wand	6,48m ²		COEM Reverso Beige Nat rtt 60x60	ca. 150cm	Beige	€ 48,35 €	313,31
Wand	5,02m ²		Standaard arbeid 60x60 688 Wand			€ 24,44 €	122,69
Vloer	1,44m ²		COEM Lagos Ivory Nat. rtt 60x60		Grijs	€ 58,59 €	84,37
Vloer	1,07m ²		Standaard arbeid 60x60 705 Vloer			€ 18,89 €	20,21
Vloer	1,00st		Holonite Dorpel Antraciet 100x4x2 <i>Verwerken bij de deur.</i>			€ 0,00 €	0,00
Profiel	0,50st		Schlüter Schiene 110EB RVS Geborsteld			€ 55,92 €	27,96
	1,00st		Inbouwreservoir - 2 zijden			€ 0,00 €	0,00
	0,95m		Verwerken profiel metaal			€ 0,00 €	0,00
	1,00st		Verwerken dorpel			€ 0,00 €	0,00
	5,02m ²		Teruggave standaard wandtegels			€ -18,33 €	-92,02
	1,07m ²		Teruggave standaard vloertegel			€ -37,22 €	-39,83
Verwerking :					Totaal	€	436,69

Badkamer 1							
Locatie	Aant.	eh	Artikel	Hoogte	Voegkleur	Prijs	Totaal
Wand	33,84m ²		COEM Reverso Beige Nat rtt 60x60	ca. 265cm	Beige	€ 48,35 €	1.636,16
Wand	24,10m ²		Standaard arbeid 60x60 688 Wand			€ 24,44 €	589,00
Vloer	7,20m ²		COEM Lagos Ivory Nat. rtt 60x60		Grijs	€ 58,59 €	421,85
Vloer	5,82m ²		Standaard arbeid 60x60 705 Vloer			€ 18,89 €	109,94
Vloer	1,00st		Holonite Dorpel Antraciet 150x5x3 <i>Verwerken bij de douchevloer.</i>			€ 0,00 €	0,00
Vloer	1,00st		Holonite Dorpel Antraciet 100x4x2 <i>Verwerken bij de deur.</i>			€ 0,00 €	0,00
Profiel	1,50st		Schlüter Schiene 110EB RVS Geborsteld			€ 55,92 €	83,88
	1,00st		Inbouwreservoir - 2 zijden			€ 0,00 €	0,00
	1,00st		Douchevloer op afschot <i>ca. 110x95cm incl. dorpel</i>			€ 0,00 €	0,00
	1,00st		Verwerken dorpel tussen vloert			€ 0,00 €	0,00
	1,05m ²		Smeren douchehoek			€ 0,00 €	0,00
	3,90m		Verwerken profiel metaal			€ 0,00 €	0,00
	6,00st		Leidingen coaten			€ 0,00 €	0,00
	12,85m		Verwerken coat & kimband			€ 0,00 €	0,00
	1,00st		Verwerken dorpel			€ 0,00 €	0,00
	24,10m ²		Teruggave standaard wandtegels			€ -18,33 €	-441,75
	5,82m ²		Teruggave standaard vloertegel			€ -37,22 €	-216,62
Verwerking :					Totaal	€	2.182,46

Totaal Excl BTW € **2.619,15**

Totaal BTW € **550,02**

Totaal generaal € **3.169,17**

Algemeen:

Deze tegelofferte is conform het showroomrapport van Tegelhandel Jan Groen

Gaarne uw offerte zorgvuldig nalezen zodat deze geheel volgens uw wensen kan worden uitgevoerd. Wanneer deze offerte door u is ondertekend en akkoord is bevonden door de aannemer is deze offerte een bindend contractstuk en komt de offerte boven het meegezonden showroomrapport te staan betreffende uitvoeringswijze.

Schlüter profielen zijn hoekprofielen die aangebracht worden t.b.v. de uitwendige hoeken zoals bij een inbouwreservoir, een douchebak, een raamkozijn of een leidingkoker.

Wanneer er uitwendige hoeken aanwezig zijn en de koper kiest niet voor een tegelprofiel, dan kunnen ongeglazuurde zijkanen in het zicht komen. De tegels worden niet in verstek gezaagd.

Nuance- en kleurafwijkingen liggen in de aard van keramische- en natuursteenproducten en kunnen dus afwijken van de in de showroom getoonde doorsnee monsters.

Standaard uitgangspunten:

- Wandtegels worden staand verwerkt.
- Vloertegels worden recht in blokverband verwerkt.
- De vloertegels worden niet strokend verwerkt.
- Bij aanwezigheid van een verdiept getegelde douchehoek, wordt het vloeroppervlak daar vanuit verdeeld.
- Standaard voegkleur voor de wand is wit.
- Standaard voegkleur voor de vloer is grijs
- Minimale voegbreedte is 3 mm.

Indien er in de offerte een andere verwerking is gekozen, dan komt het desbetreffende standaard uitgangspunt te vervallen

De gekozen tegels zijn gerectificeerd. Een nadeel van rectificeren is dat de kanten van de tegels zeer recht en scherp worden, in tegenstelling tot de normale productie waarbij de randen afgerond/aflopend zijn. Een minimale afwijking in de rechtheid van de tegel of achterwand kan zeer opvallend worden in het tegelvlak. Zeker bij strijklicht kunnen minimale afwijkingen ongewild geaccentueerd worden.

Als er een betegelde douchevloer wordt toegepast, zijn de afmetingen hiervan bepalend voor de verdeling van de vloertegels. Hierdoor kunnen er snijstukken kleiner dan een halve tegel in het zicht komen.

LET OP: Uitsluitend de vloer van de douchehoek wordt op afschot geplaatst naar de afvoer. Water wat op de rest van de vloer terecht komt, zal dus niet weglopen naar de afvoer en kan zelfs weglopen van de afvoer. We adviseren daarom om een douchescherm en/of douchedeur te plaatsen.

Voor accoord : _____

W07 Toiletruimte begane grond

Renvooi:

- ⚡ Enkele schakelaar ca. 1050mm + afgewerkte vloer
- ⊗ Lichtpunt plafond (indicatief)
- ⊕^{mv} Mechanische ventilatie afzuigpunt (indicatief)

De maatvoering op deze tekening is een ruwbouwmaat dus zonder tegelwerk. De maten en kleuren zijn ter indicatie.

Aan de maten kunnen geen rechten ontleend worden.

Verdiepingshoogte : ca. 2650 mm

- A. : Kalkzandsteen
- B. : Gibo

Standaard legelwerk ca 1500mm hoog

1. : Keramisch wandcloset bovenzijde zonder zitting ca 430mm + afgewerkte vloer
2. : Ombouw inbouwreservoir ca 1200mm
3. : Hoogte bovenzijde fontein ca. 900 mm + afgewerkte vloer
Met muurbuis sifon

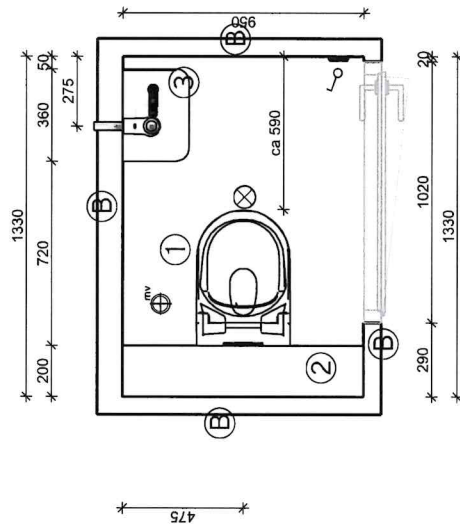

Bouwnummer 31, 32, 38, 39, 40, 41, 46 en 47



UW HUIS UW WENSEN

Maten en kleuren zijn slechts een indicatie. Aan deze tekening kunnen geen rechten worden ontleend.

Projectnaam:	het Carré van Westergouwe
Maatvoering:	Exclusief legelwerk
Datum:	30-11-2022

Aanzicht fontein

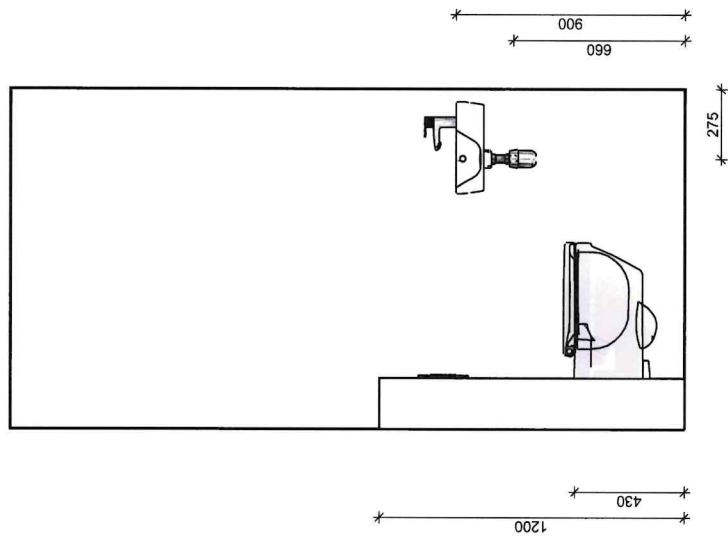







UW HUIS UW WENSEN

Maten en kleuren zijn slechts een indicatie. Aan deze tekening kunnen geen rechten worden ontleend.

Projectnaam:	het Carré van Westergouwe
Maatvoering:	Exclusief legelwerk
Datum:	30-11-2022

W07 Badkamer

Renvooi:

-  Dubbele schakelaar ca. 1050mm + afgewerkte vloer
-  Enkele wandcontactdoos ca. 1050mm + afgewerkte vloer
-  Lichtpunt plafond (indicatief)
-  Lichtpunt wand ca. 1800mm+afgewerkte vloer
-  Enkele wandcontactdoos ca. 300mm +afgewerkte vloer .I.b.v. elektrische radiator
-  Mechanische ventilatie afzuigpunt (indicatief)
-  Bediening WTW (RTF)

De maatvoering op deze tekening is conform ruwbouwmaat dus zonder tegelwerk/vensterbanken etc. De maten en kleuren zijn ter indicatie. Aan de maten kunnen geen rechten ontleend worden.

- A. :Kalkzandsteen
- B. :Gibo

Standaard tegelwerk plafond hoog

1. :Douchevloer op afschot douchegoot
Douche glaswand op dorpel, dorpel door tegelleverancier
Vloerverwarming niet in douchehoek
2. :Hoogte bovenzijde glijstangset ca. 2100 mm +afgewerkte vloer
Hoogte douchekraan ca. 1100 mm +afgewerkte vloer
3. :Hoogte bovenzijde spiegel ca. 2100 mm +afgewerkte vloer
Hoogte bovenzijde wastafel ca. 900 mm +afgewerkte vloer
Met muurbuis sifon
4. :Afmeting radiator 500x1050mm, onderzijde radiator ca 600mm +afgewerkte vloer
5. : Bouwkundige leidingschacht plafond hoog
6. : Keramisch wandcloset bovenzijde zonder zitting ca 430mm +afgewerkte vloer
7. : Ombouw inbouwreservoir ca 1200mm+afgewerkte vloer

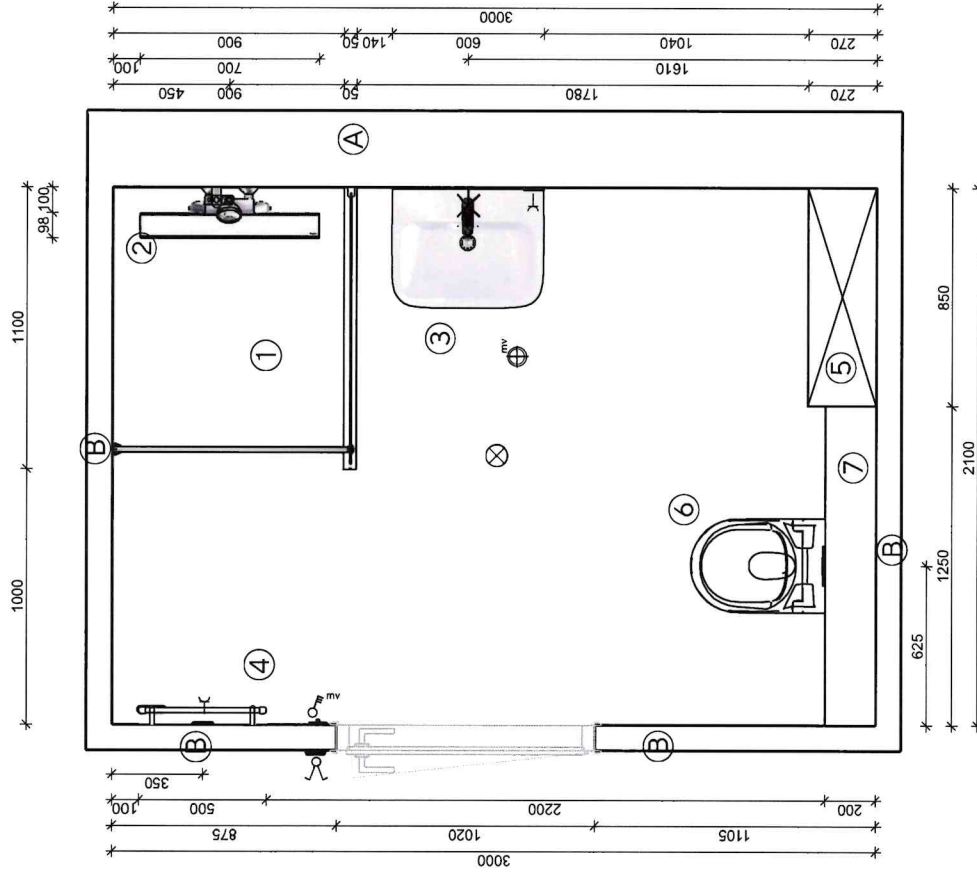

Aanzicht wastafel en douche

